

Instruction Manual

Hitachi

Cordless Stick Vacuum Cleaner

Model

PV-X95N

PV-X90N

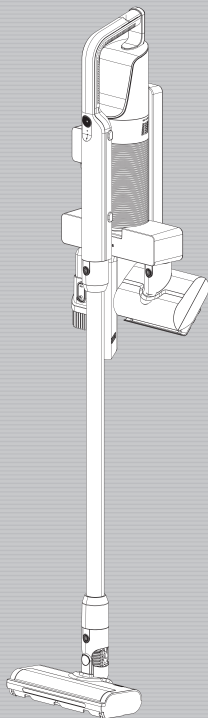

Product illustration is for Model PV-X95N

01M-8915033600-3623-01

01M-8915053600-3623-01

01M-8915043600-3623-01

HITACHI

Contents

ENGLISH	02-21
THAILAND	22-43
VIETNAM	44-62
INDONESIA	63-81
MALAYSIA	82-100
ARABIC	101-119
HONGKONG	120-138

Thank you for purchasing a Hitachi Cordless Stick Vacuum Cleaner.

This vacuum cleaner is intended for use in domestic households only and not designed for commercial use.

To ensure proper use, read this manual carefully before using the vacuum cleaner.

For future reference, keep this manual in an easily accessible place.

To ensure proper use, read the safety precautions.

請先閱讀本說明！

親愛的客戶：

非常感謝您選擇 Hitachi 產品。我們希望您能發揮採用尖端技術製造的本高品質產品的最佳效率。請確保在使用前閱讀並瞭解本指南與補充文件，並妥善保存以供日後參考。如果本機移交給第三方，請同步移交本說明。請遵循本文的所有警告與資訊，並依照指示操作。

符號及其意義

這些符號會在本說明中使用：

 **危險** 忽略此標示可能發生嚴重受傷或死亡的迫切危險。

 **警告** 忽略此標示可能發生嚴重受傷或死亡。

 **注意** 略此標示可能發生受傷或財產損失。

本說明書中使用的警告符號

 關於使用本電器的重要資訊與建議。

 此標示為警告或注意事項。

 此標示為絕對不可以做之禁止事項。

 此標示為務必實行之事項。



觸電保護等級。

維修服務請聯絡下列維修服務中心

總辦事處及維修服務部：
香港新界沙田安睦街28號永得利中心18樓
電話：+852 2113 8883
維修服務熱線：+852 2753 5386
澳門維修服務部：
澳門慕拉士大馬路富大工業大廈4字樓F座
電話：+853 2871 9614

阿奇立克日立家電（香港）有限公司
香港維修中心服務電郵: service2.AHHK@arcelik-hitachi.com
查詢熱線: +852 2770 0377 www.hitachi-homeappliances.com.hk



安全注意事項

請務必遵守這些安全注意事項。

本節說明必須遵守的安全注意事項，以免造成使用者或他人受傷，或財產損失。請詳細閱讀並遵守本說明書中的安全注意事項。

- 因忽略這些安全注意事項或不當使用真空吸塵機，可能導致的危害和傷害程度分類說明如下。本公司對於因忽略這些注意事項而導致的任何傷害或損害概不負責。
- 裝置符合國際安全標準。

危險



- 請勿修理或改造真空吸塵機的任何部分。除非本說明書指示，否則請勿拆解真空吸塵機的任何部分。
如果未留意此警告，則可能導致電池漏液、發熱、起火或受傷。
- 如需維修，請聯絡日立授權維修代理商。
- 請將真空吸塵機和充電器遠離水及其他液體。
如果沒有留意此警告，則可能導致電池破裂、起火、故障或觸電。
- 請勿將真空吸塵機和充電器的端子連接至如電線和別針等金屬物體。
請勿將產品與金屬項鍊、髮夾等物品一併搬運或存放。
如果未留意此警告，則可能導致真空吸塵機故障，或導致電池短路，使電池漏液、發熱、破裂或起火。
- 請勿丟入火中或加熱。
- 請勿在如火或爐具等熱源處附近、陽光直射處或受陽光照射的車內等處，進行充電、使用或存放。
如果未留意此警告，則可能導致電池漏液、發熱、破裂、冒煙、起火、變形或故障。

警告



本電器旨在於家中使用，並用於相似地方，例如：

- 店內的員工廚房、辦公室及其他工作環境；
- 農舍；
- 飯店、汽車旅館及其他住宿型環境中的客戶使用；
- 民宿類型的環境
- 不適合工業用。



如果電器用於工業或商業用途，則會喪失保養。



本電器旨在吸塵與灰塵微粒。請勿嘗試用於可能會堵塞並損壞電器的大型物體。



本電器並非用於清潔人員或動物。



更換零件時，僅可使用原廠 Hitachi 配件。



檢查額定標籤上的市電電壓是否符合當地市電供應。



請勿擠壓、折彎或摩擦尖銳邊緣，以免電源線損壞。



避免使用延長線或多孔接頭。如果情況許可，請直接將電器插入牆壁插座。



請防止兒童觸及包裝材料。



無論如何都不可以拆解電器。因不當處理而造成的損壞，不接受保養索賠。



請將頭髮、寬鬆的衣服、手指和身體所有部位，遠離開孔和可動零件。

否則可能會造成電擊或受傷。



警告

電源插座、電源插頭、電源線及充電器



- 與 AC100-240V 電源插座搭配使用。
請勿使用延長線。請勿與其他電器共用同一個插座。



- 定期用乾布清潔電源插頭上的灰塵與碎屑。
 - 請將充電器的電源插頭完全插入插座。
 - 請勿損壞電源線。
(請勿損壞或修改電源線。請勿過度彎曲、網綁、拉扯、扭曲電源線，也不要將重物放在電源線上或夾在物體之間。)
 - 如果電源線或充電器的電源插頭或接頭損壞，請勿使用真空吸塵機。請勿將充電器插入鬆動的插座。
 - 電源線無法更換，電源線損壞時此電器須丟棄。
 - 請確定電源線未被捲入電動吸頭的旋轉毛刷。
 - 請勿用濕手處理電源插頭（將電源插頭插入插座，或從插座拔下電源插頭）。
 - 請勿觸摸充電器或吸塵機的端子。
 - 若要將真空吸塵機充電，請使用真空吸塵機隨附的充電器。請勿嘗試使用其他充電器給真空吸塵機充電。
 - 請勿使用真空吸塵機隨附的充電器為其他類型的電池充電，即使該電池是充電式電池。
- 如果未留意此警告，則可能導致起火或觸電。

如果吸塵機發生故障或您注意到任何以下問題，請立刻停止使用真空吸塵機。



- 充完電後按下運轉開關也不運轉。
- 移動充電器電源線或電源插頭時，電源開啟然後關閉。
- 運轉中常常無故停止運轉。
- 運轉中發出異常聲響。
- 機身或充電器變形或異常灼熱。
- 電源線損壞或異常灼熱。
- 有燒焦臭味。
- 您注意到其他問題或故障。

如果在這些狀況下仍持續使用真空吸塵機可能會產生煙霧、起火或觸電。請立即關閉真空吸塵機，從電源插座拔下充電器。然後聯絡日立授權維修代理商檢查及維修。

電動吸頭（吸入口）



- 請勿觸摸旋轉毛刷。
如果未留意此警告，則可能導致受傷。在兒童附近使用產品時，必須格外注意。
- 拉動電動吸頭時，請勿將電動吸頭放在身體上（腳等部位上）。
如果未留意此警告，則可能導致受傷。



警告

其他



- 請勿在可燃性或易燃性物體或材料（煤油、汽油、油漆、稀釋劑、苯、碳粉、鐵粉、清潔劑、大量麵粉、氣溶膠噴霧、可燃性氣體、菸蒂等）附近使用真空吸塵機，或清理此類物體或材料。
- 請勿使用真空吸塵機打掃前端尖銳的東西（圖釘、針、牙籤、髮夾等）。
- 請勿使用真空吸塵機打掃地毯洗劑或其他類型清潔劑的肥皂水或泡沫。
- 請勿在室外使用真空吸塵機。
- 除非該部位列為可水洗，否則請勿用水洗真空吸塵機的任何部位。請勿在淋浴間或浴缸使用真空吸塵機。
- 請勿在濕度高的地方充電或存放真空吸塵機。
- 如果未留意此警告，則可能導致破裂、起火、觸電或受傷。
- 請勿將真空吸塵機靠在牆壁或其他表面上。
使用真空吸塵機立架時，請確定已裝上電動吸頭。



注意

電源插座、充電器、電源線



- 拔下充電器時，請握住充電器，而不是拉電源線。
以拉扯電源線的方式拔下電源插頭可能會損壞電源線或造成短路，進而導致觸電或起火。
- 請勿將電源線纏繞在充電座上。
電源線損壞可能導致觸電或起火。
- 如果長時間不使用真空吸塵機，請務必拔下充電器。
如果未留意此警告，則可能導致絕緣變差，進而導致觸電、短路或起火。

出風口



- 請勿堵塞出風口。
如果未留意此警告，則可能導致真空吸塵機因過熱而起火或變形。
- 請勿長時間讓身體對著由出風口吹出的風。
如果未留意此警告，則可能導致輕微灼傷。
- 請勿在未裝上濾網的情況下使用電器，以免電器損壞。



注意

電動吸頭（吸入口）



- 如果吸入口長時間堵塞，請勿操作真空吸塵機。
如果未留意此警告，則可能導致真空吸塵機與電動吸頭因過熱而起火或變形。
- 進行維修時，請將電動吸頭吸頭從真空吸塵機上拆下。
如果未留意此警告，則可能導致受傷。
- 請勿將本真空吸塵機的任何零件安裝至其他本真空吸塵機以外的物體。
如果未留意此警告，則可能導致電動吸頭因過熱而起火或變形。
- 電動吸頭吸頭朝向前方時，請勿左右移動。
否則地板或布料可能會損傷。
- 如果異物卡（包括砂礫或小卵石）在附件上，請勿使用任何附件。
如果未留意此警告，則可能導致地板或布料表面損傷。
- 請勿在地毯下或之間操作真空吸塵機。
如果未留意此警告，則可能導致因過熱而起火或變形。

其他



- 搬運真空吸塵機時，請勿握住集塵器。
否則，真空吸塵機可能會掉落並導致受傷或損壞地板。
- 請勿接近火源。
如果未留意此警告，則可能因真空吸塵機變形而造成的短路導致起火。
如果在火源附近使用真空吸塵機，有可能因為出風，致使火勢變大而釀成火災。
- 進行維修前，請先關閉真空吸塵機。
如果未留意此警告，則可能導致受傷。
- 請勿將充電座放在形成結露或潮濕的位置。
否則可能導致牆壁變色。
- 請勿讓真空吸塵機、電動吸頭、充電器、充電座或任何附件配件從高處掉落。
如果未留意此警告，則可能因導致受傷或對地板或掉落的零件造成損壞。
- 請勿直視 LED 照明燈。
否則可能傷害眼睛。



注意

其他



- 應妥善照管小孩，不要讓他們玩弄本設備。
- 身體，感官或精神能力不足，或缺乏經驗及知識者（包括小孩）不得使用本設備，除非他們受到負有其安全責任的人員照顧或關於使用本設備的指導。
- 只允許 8 歲以上的兒童使用充電器。給予充分的指導，讓兒童能以安全的方式使用充電器，並說明它不是玩具，不得玩弄。
- 指導小孩不要試圖對不可充電的電池進行充電，否則可能會使電池液噴出。
- 定期檢查充電器是否損壞，尤其是電源線、電源插頭及外殼。如果充電器損壞則不應使用。
- 不得在無人監督的情況下由兒童進行清潔和使用後維護。
- 切勿在無濾網的情況下操作電器。
- 必要時清潔濾網。

電池（鋰離子電池）



危險



- 請勿將電池插入除本真空吸塵機以外的其他機器。請勿拆解、改造或焊接電池。電池未連接真空吸塵機時，請勿將電池充電。
請由受過訓練的服務技術人員更換電池。
只有在棄置本真空吸塵機時才可拆下電池。
請聯絡日立授權維修代理商。
- 請勿使用電線與別針等金屬物品觸碰端子或連接它們。
- 請將電池跟金屬物品（如項鍊、髮夾、硬幣或鑰匙）放在同一容器中運送或存放。
- 請勿讓電池受到強烈衝擊。例如請勿釘入釘子、用錘子敲打、踩踏電池或丟擲電池。
- 請勿接近火源。
- 請勿將電池置於熱源附近，例如火或爐子、陽光直射處或受陽光照射的車內。
- 請勿使用本真空吸塵機專用電池以外的電池。
- 請勿將電池放入微波爐或烤箱。
- 請勿將電池浸入水或其他類型的液體中，或讓其他類型的液體濺到電池上。如果未留意此警告，則可能導致電池漏液、發熱、破裂、冒煙、起火、觸電或受傷。

電池（鋰離子電池）



危險



- 電池內的液體誤入眼睛時，切勿揉眼，立即用清水沖洗眼睛，沖洗乾淨後立即就醫。
有可能會導致視力受損。
- 請勿讓供電端子短路。



警告



- 如果電池漏液或有異味、變色或變形，因掉落而損壞或發現任何異常，請勿使用電池。
如果未留意此警告，則可能導致發熱或冒煙、破裂或起火。如果電池漏液到地板上，則可能會損壞地板。
- 請讓嬰幼兒遠離電池。
如果未留意此警告，則可能導致觸電或受傷。
- 如果電池漏液，請勿徒手觸摸。
如果未留意此警告，則可能導致皮膚受到刺激。
- 請勿混用不同類型的電池或新舊電池。



- 電池內的液體接觸衣物時，立即用清水沖洗。如果液體接觸到皮膚，請就醫。
如果未留意此警告，則可能導致皮膚受到刺激。
- 進行任何清潔或保養程序前，請拔下變壓器並取出電池組。
- 棄置電器前，應從電器取下電池。
- 取下電池前，請先切斷電器的電源。
- 請根據當地法律與法規棄置廢電池。



注意



- 為電池充電時，請確定環境溫度介於 5° C 到 35° C 之間。若在此溫度範圍以外為電池充電，則電池可能無法完全充電。因此，電池的充電時間可能較長，或您可能只能短時間使用真空吸塵機。如果未留意此警告，則可能導致電池劣化。
- 如果在經過標準充電時間後很長一段時間電池仍未完成充電，請拔下充電器。
- 長時間充電或操作真空吸塵機時，請勿觸摸電池。如果未留意此警告，則可能導致輕微灼傷。
- 請將真空吸塵機存放在濕度低且灰塵與碎屑少的位置。如果未留意此警告，則可能導致發熱或冒煙、破裂或起火。
- 請根據使用指南中的說明安裝／取出電池。
- 請從電器取下沒電的電池，然後以安全方式棄置電池。
- 如果您打算長時間不使用電器，應取出電池。

使用注意事項

為避免發生故障及其他問題，請遵守以下指示。

請仔細閱讀這些指示，並根據這些指示使用真空吸塵機。

- 請勿讓真空吸塵機、電動吸頭、充電器或附件配件受到強烈的物理衝擊。如果沒有留意此警告，則可能導致變形或損壞。
- 請勿使用真空吸塵機清潔以下物品。如果沒有留意此警告，則可能導致異臭或發生故障。
 - 水或其他液體、潮濕物品或乾燥除濕劑。
 - 大量的砂或粉塵、長線、玻璃。
- 請勿踩踏真空吸塵機、電動吸頭、或附件配件。否則有可能導致故障。
- 水洗後的零件請使其充分風乾。如果沒有留意此警告，則可能導致異臭或發生故障。

1 重要安全與環境說明

清潔與保養

警告

- 切勿使用汽油、溶劑、磨蝕性清潔劑、金屬物體或硬刷清潔電器。

存放

- 如果您打算長時間不使用電器，請謹慎存放。
- 請拔下電器插頭。
- 請將電器存放在遠離兒童之處。

處理與運送

- 處理與運送時，請以原始包裝攜帶電器。電器包裝可保護電器不受到實際損壞。
- 請勿將重物放在電器或包裝上。電器可能會損壞。
- 摔落電器可能會讓電器無法運作或導致永久性損壞。

如何節省能源

- 使用本電器時，請根據表面調校速度設置，以節省能源。
- 在一般情況下請使用低速清潔硬質地板、窗簾及沙發，或使用高速清潔地毯。

廢電池



請確保根據當地法律與法規棄置廢電池。電池與包裝上的此符號表示產品隨附的電池不可視為家用廢棄物。在某些區域中，此符號可能會加上化學符號使用。如果電池含

0.0005% 以上的汞或 0.004 % 以上的鉛，即會在此符號下方加上汞的化學符號 Hg 與鉛的 Pb 化學符號。確保正確棄置電池後，您即對防止因不當棄置電池而對環境與人類健康造成潛在危害做出貢獻。

節能措施

- 為了避免使用裝置時產生不必要的耗能，請根據您清掃的地板設定速度等級。
- 在一般情況下請使用低速清潔硬質地板、窗簾及沙發，或使用高速清潔地毯。

2 概述

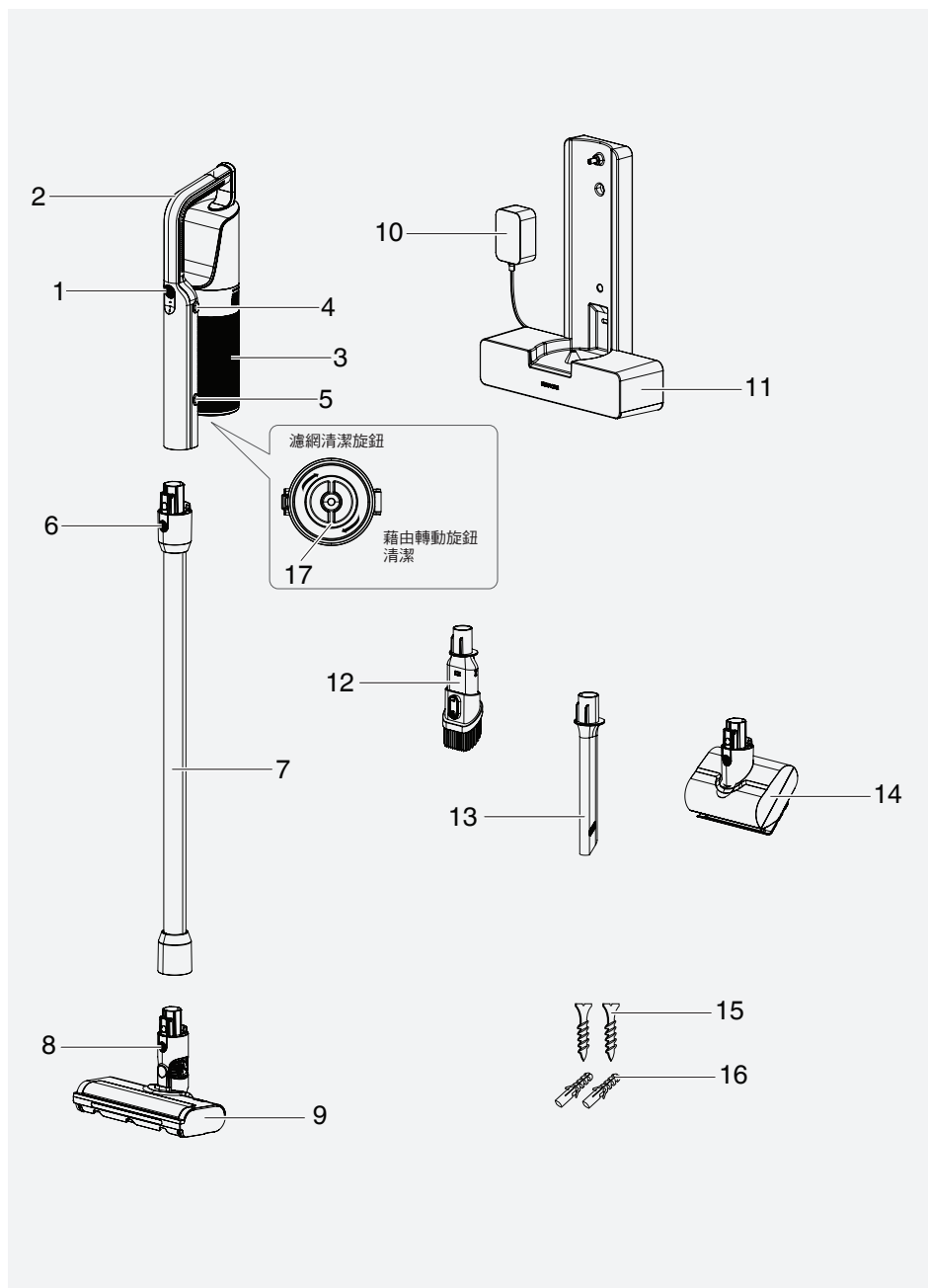

2 概述

2.1 控制按鈕與零件

1. 開／關按鈕和水平調整按鈕
2. 手把
3. 集塵器
4. 集塵器釋放按鈕
5. 集塵器蓋拆卸按鈕
6. 延長管拆卸按鈕
7. 延長管
8. 電動渦輪毛刷拆卸按鈕
9. 電動渦輪毛刷
10. 交流變壓器
11. 充電座
12. 2合1組合吸頭
13. 縫隙吸塵管
14. 電動渦輪床刷（僅限 PV-X95N）
15. 螺絲（2個）
16. 螺旋固定錨（2個）
17. 濾網清潔旋鈕

2.2 技術資料

	PV-X95N / PV-X90N
標稱輸入功率	250 W
輸入	100-240V~ 50-60Hz 0.5A
輸出	27 V  0.5 A
充電時間	3-4.5 小時
最大功率下的操作期間	15 分鐘。
最小功率下的操作期間	40 分鐘。

保留進行技術與設計變更的權利。

電器或其隨附文件提供的數值為根據各自標準的實驗室讀數。這些數值可能會隨著使用與周遭條件改變。

2 概述

外部電源供應器製造商的參數

	PV-X95N / PV-X90N
型號	ZD012A270050EU : EU 插頭 ZD012A270050BS : UK 插頭
輸入電壓	100-240V~
輸入頻率	50-60Hz
輸入電流	0.5A
輸出電壓	27V
輸出電流	0.5A
輸出功率	13.5W
平均有效功率	85.5%
低負載（10%）時的效率	88.33%

3 安裝

3.1 預期用途

本電器僅供居家使用，不適合工業用途。

3.2 安裝充電座

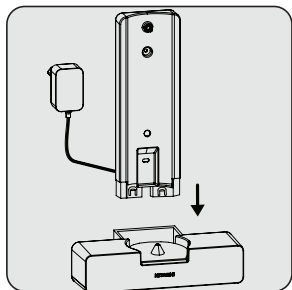

沿箭頭方向組裝充電座。

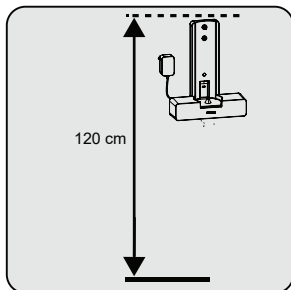

請將充電座安裝在距離地面至少120厘米的位置。
在牆上固定兩個銷釘。

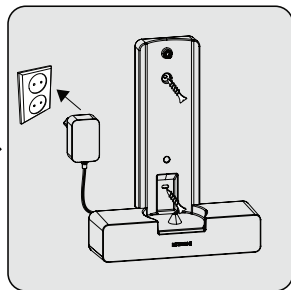

將兩個螺釘放入充電座上的位置，然後安裝在牆上的定位銷上。
將交流變壓器插入插座中。

3.3 安裝主體與毛刷

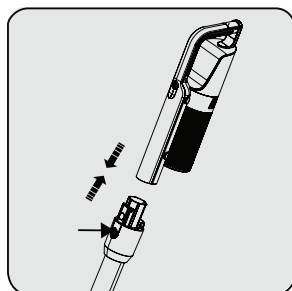

按下延長管拆卸按鈕，以將延長管按照箭咀方向推入本體中。

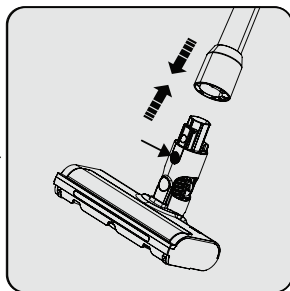

按下電動渦輪毛刷上的電動渦輪毛刷拆卸按鈕，並朝管子的箭頭方向推入。

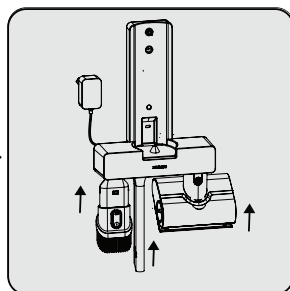

將縫隙吸塵管、2合1組合吸頭及電動渦輪床刷安裝到充電座上。

4 操作

4.1 為電器充電

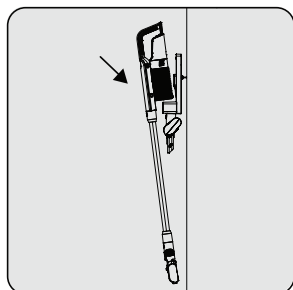

將本電器放置在充電座上。
將集塵器放置在充電座上，然後
將本電器推入充電座中。

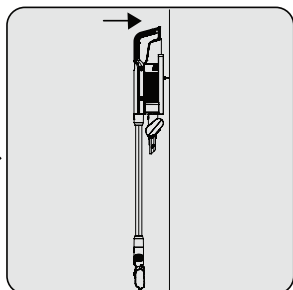

將交流變壓器插入插座中。

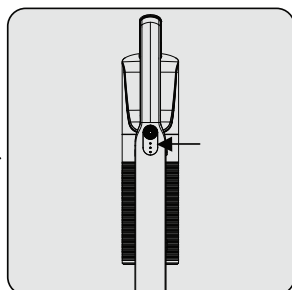

當將本電器放置在充電座上時，本電器會開始充電並同時顯示在顯示屏。



電器最長需要 3-4.5 小時才能充滿電。操作電器時不可充電。



如果本電器在操作期間被放置在充電座上，本電器將會自動停止操作。

4.2 操作

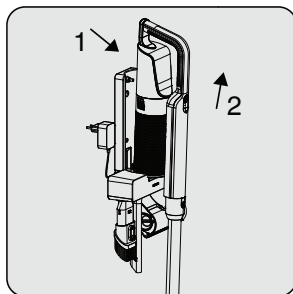

1- 將本電器向你的方向拉動。
2- 將本電器從充電座上移除。

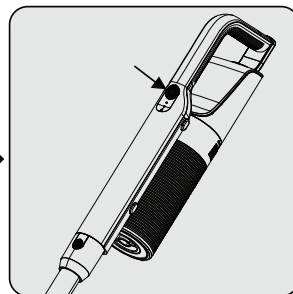

- 每次按下手持清潔器的控制按鈕以「開機」時，就會按以下順序操作：標準/高。
- 要停止操作，請按 2 秒關閉電源。指示燈和操作停止。

4 操作



在電池完全放電前，可放置本電器以作充電。在下一操作前，本電器可持續放置在充電座上充電。

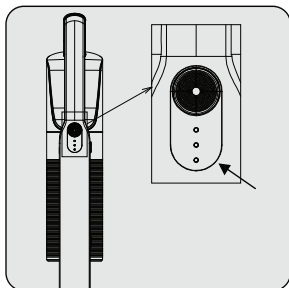

在操作過程中注意電池電量百分比。電池電量應在使用過程中跟蹤，當電池電量耗盡時，設備會自動停止運行。

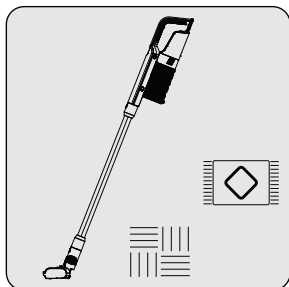

本電器適合在地毯與硬質地板上使用。

4.3 配件

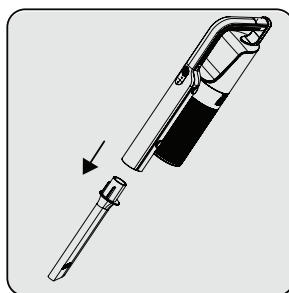

縫隙吸塵工具：適合用於清掃家具後方、難以到達的區域，以及狹窄區域。

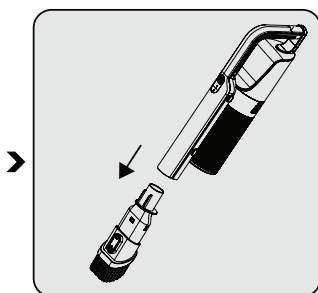

2合1組合吸頭：適用於清掃窗簾、沙發、蠟質傢俱，以及細緻、易碎的物品。

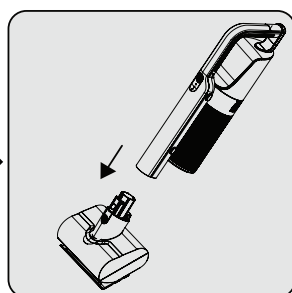

電動渦輪床刷：適用於清掃地板、階梯、車內、沙發及座椅等，也可用於在此類表面上清掃寵物毛髮。

5 清潔與保養

請在清潔前關閉電器並拔下插頭。



小心：請勿使用揮發油、溶劑、磨蝕性清潔劑、金屬物體或硬刷清潔電器。



小心：濾網可能會因使用這類物品而變形。應換成新濾網以免性能降低。請聯絡客戶服務購買新濾網。

5.1 清潔集塵器和濾網



維護：用水清洗篩檢程式。



警告：清洗篩檢程式后，請使其徹底風乾，然後再重新組裝。請勿在未乾燥的情況下使用。這樣做可能會很快堵塞篩檢程式，並導致吸力弱或異味。



建議您每次操作後都清潔集塵器。



清潔集塵器時，請注意橡膠蓋可能會脫落。清潔完成後，請確保重新組裝時橡膠蓋仍然放置於相同的位置。

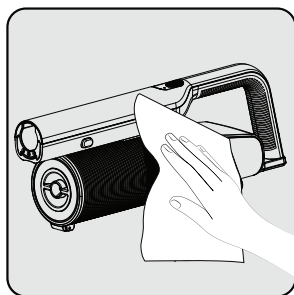

請使用濕布擦拭主體表面。

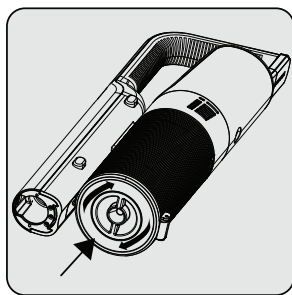

為了使本產品能長時間高性能操作，你可能需要藉由轉動集塵器下的旋鈕清潔濾網。這將有助於輕鬆清潔濾網。

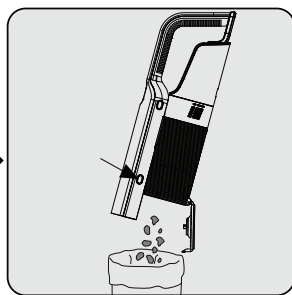

按下按鈕清空灰塵。集塵器蓋將會打開。清空集塵器內的所有灰塵。

5 清潔與保養



小心：應拿緊集塵盒以防止其掉落。小心破爛及損壞。

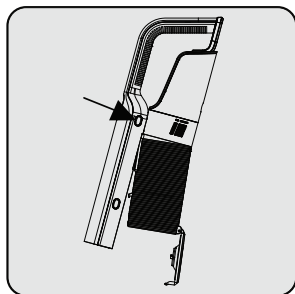

用於詳細清潔過濾器，去除灰塵容器通過推送頂部的按鈕。

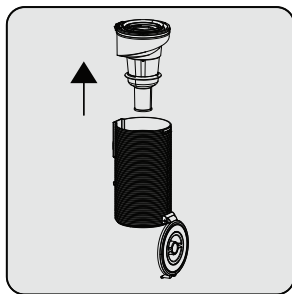

將預濾器和塑膠過濾器分開。

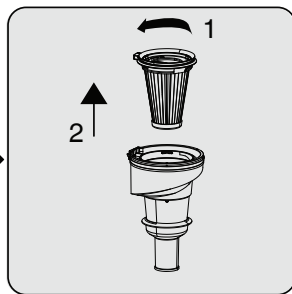

要取出預篩檢程式，首先逆時針旋轉預篩檢程式（1），然後拉出預篩檢程式（2）。

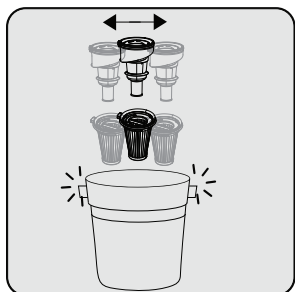

在垃圾桶等硬質表面上輕輕拍下預濾器和塑膠過濾器上的灰塵，或使用毛刷將灰塵清除。

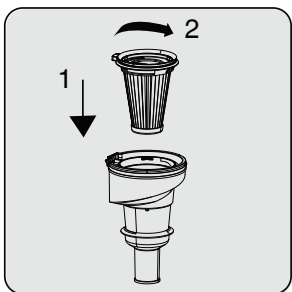

要插入預篩檢程式，請首先放置塑膠篩檢程式。

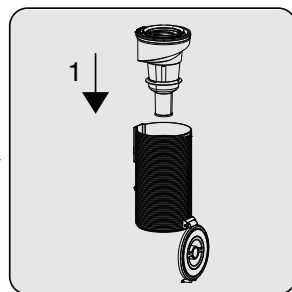

安裝預篩檢程式和塑膠背面。



警告：如果集塵容器、金屬篩檢程式和入口泡沫未放入設備，則產品將無法打開。

5 清潔與保養

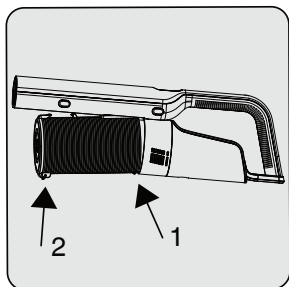

將集塵容器的突起鉤在方便清潔器的插槽上，然後裝上集塵盒，直到聽到咔嗒聲。

5.2 清潔毛刷



小心：請勿清洗渦輪毛刷與主滾輪毛刷。

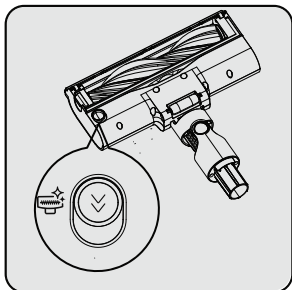

將滾輪拆卸按鈕推向底部。

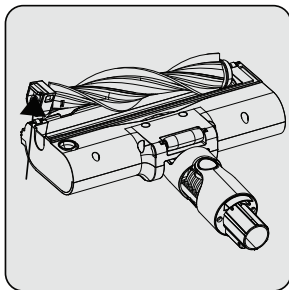

將灰塵拍打到硬質表面上以清除灰塵，或用刷子清除灰塵。若纏結任何毛髮，請剪斷將其清除。

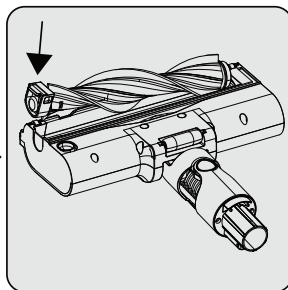

推動以將滾輪固定回原位。

5 清潔與保養

5.3 存放

- 如果您打算長時間不使用電器，應謹慎存放。
- 拔下電器插頭。
- 確保電器存放在兒童無法觸及之處。
- 如長時間不使用電池，請將電池在半充電狀態下放置在陰涼乾爽的位置。請勿將電池完全充電或放電。
- 請將電池存放在不會導電的材質上，且不要讓電池直接接觸金屬。這應會讓電池受損。

5.4 運送及運輸

- 運送及運輸期間，請使用原始包裝攜帶本電器。本電器的包裝能保護其免受外物損壞。
- 請勿將重物放在電器或包裝上。電器可能會損壞。
- 若電器摔落，電器可能會故障或造成永久性損壞。